

ゴム足以外の突起物は寸法に含まず

承認	設計	製図	品名	アーケ de アーク
HW 2011/04/07 久原	HW 2011/04/07 庄司	HW 2011/04/07 庄司	モデル	AA01-N01
			図番	SG-A19-A1-01A
設計年月日		単位	縮尺	株式会社 ハウ
11/04/07		mm	1/2	

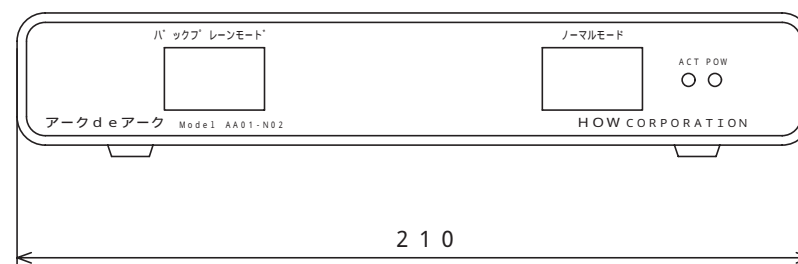
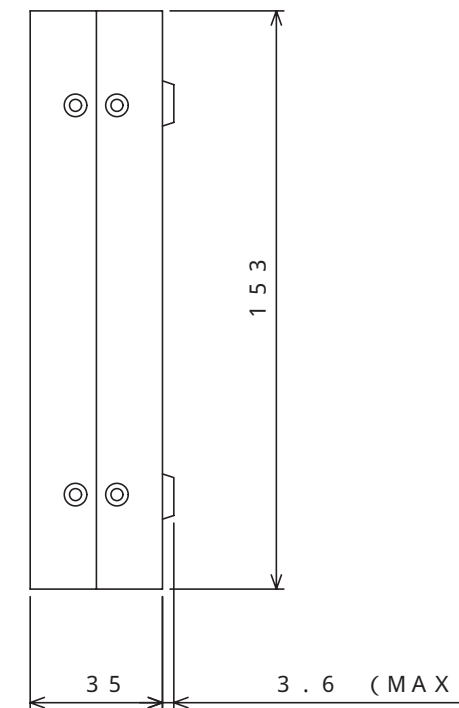
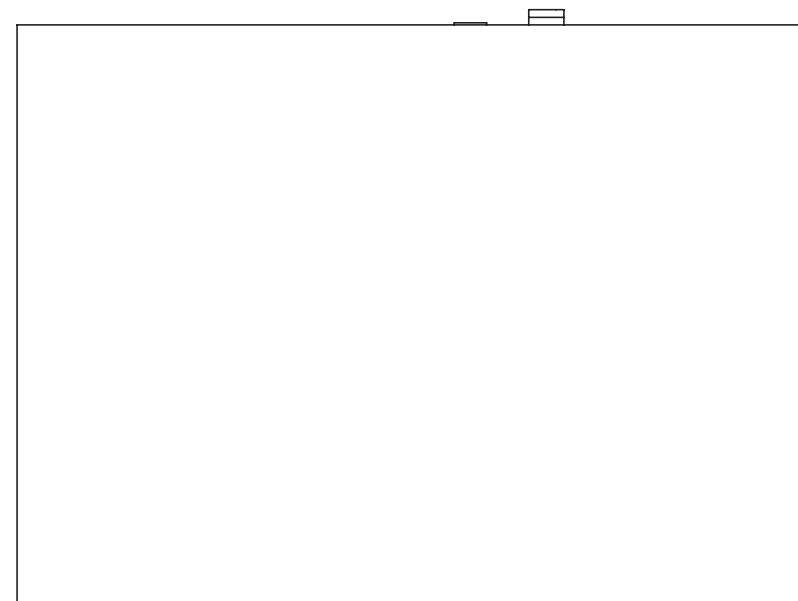
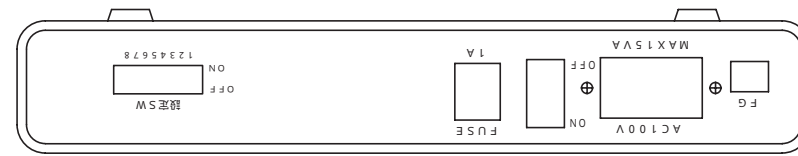

ゴム足以外の突起物は寸法に含まず

承認	設計	製図	品名	アーケ de アーク
HW 2011/04/07 久原	HW 2011/04/07 庄司	HW 2011/04/07 庄司	モデル	AA01-N02
			図番	SG-A19-A1-02A
設計年月日		単位	縮尺	株式会社 ハウ
11/04/07		mm	1/2	

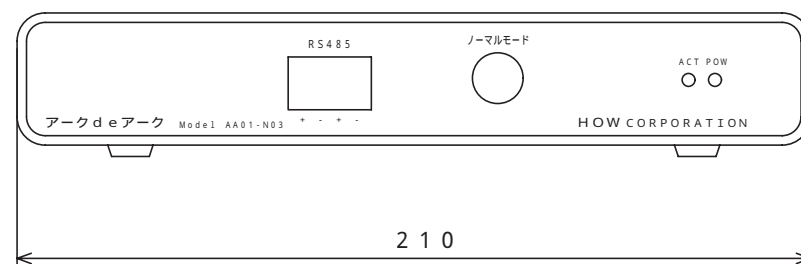
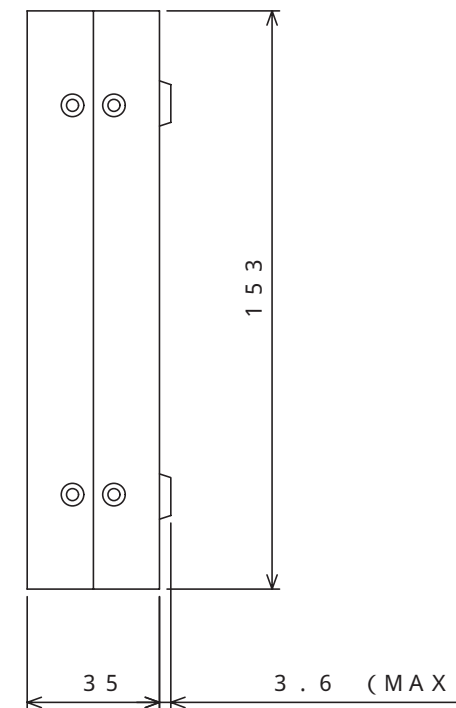
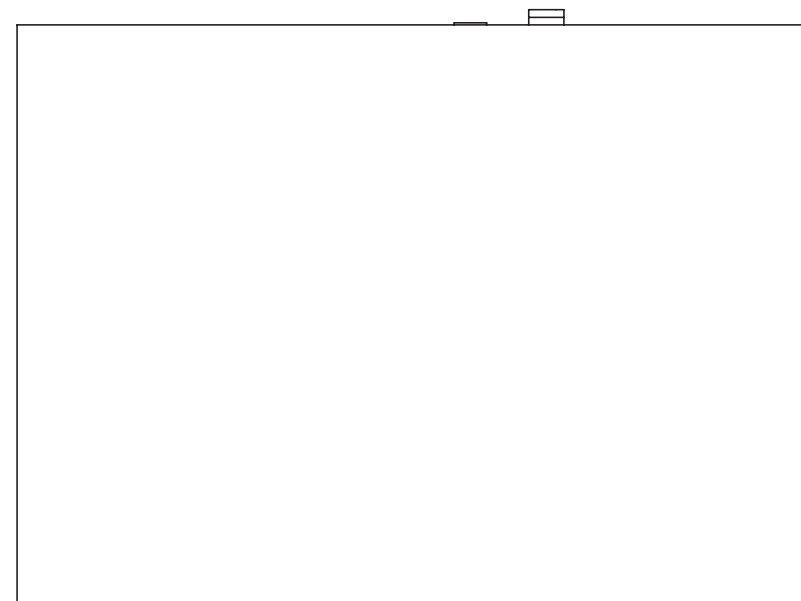
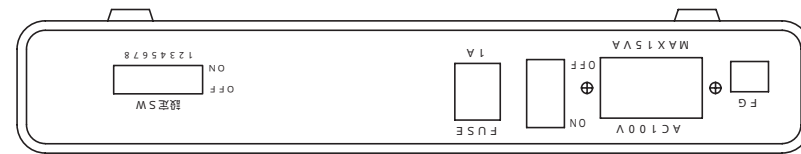

ゴム足以外の突起物は寸法に含まず

承認	設計	製図	品名	アーケ de アーク
HW 2011/04/07 久原	HW 2011/04/07 庄司	HW 2011/04/07 庄司	モデル	AA01-N03
			図番	SG-A19-A1-03A
設計年月日		単位	縮尺	株式会社 ハウ
11/04/07		mm	1/2	

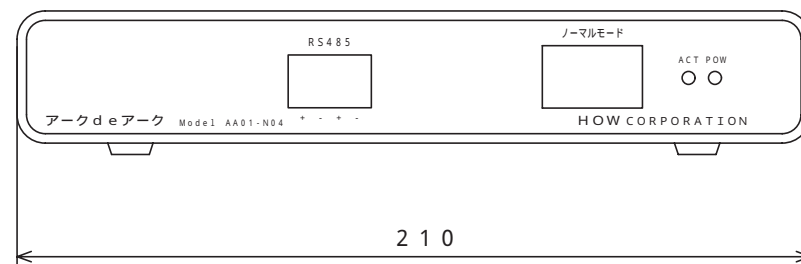
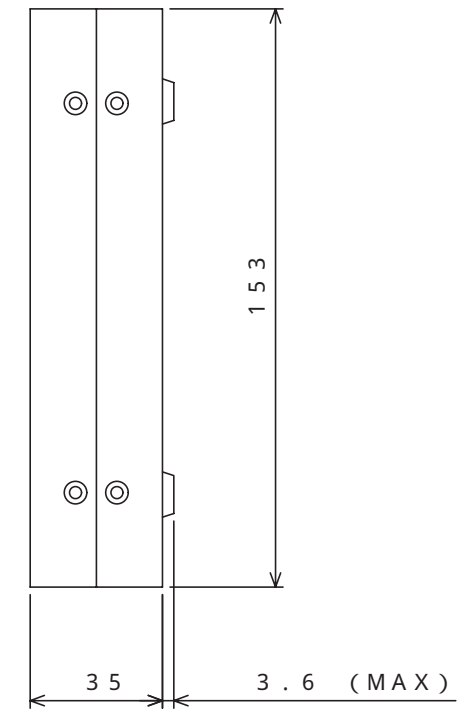
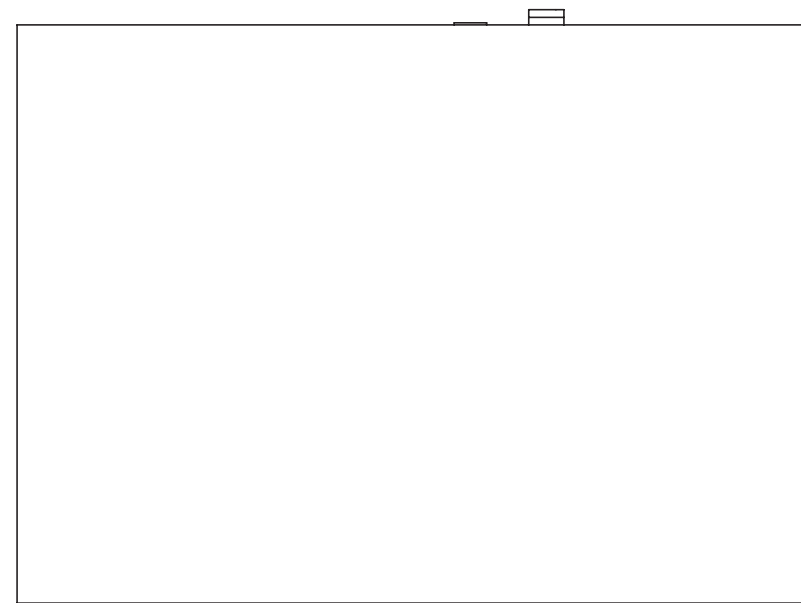
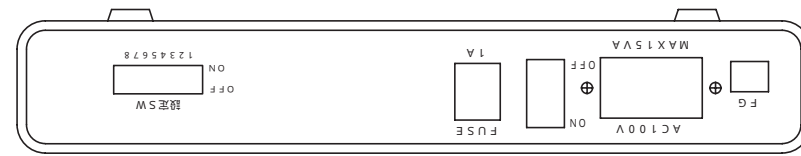

ゴム足以外の突起物は寸法に含まず

承認	設計	製図	品名	アーケ de アーク
HW 2011/04/07 久原	HW 2011/04/07 庄司	HW 2011/04/07 庄司	モデル	AA01-N04
			図番	SG-A19-A1-04A
設計年月日		単位	縮尺	株式会社 ハウ
11/04/07		mm	1/2	

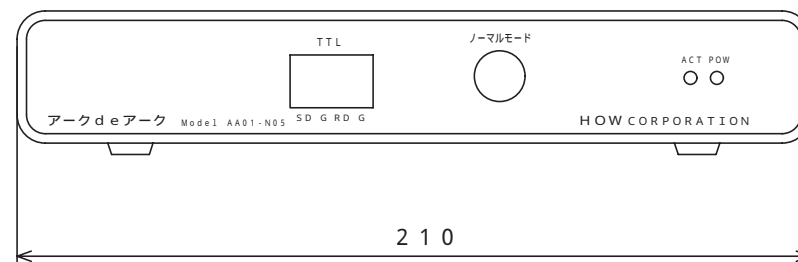
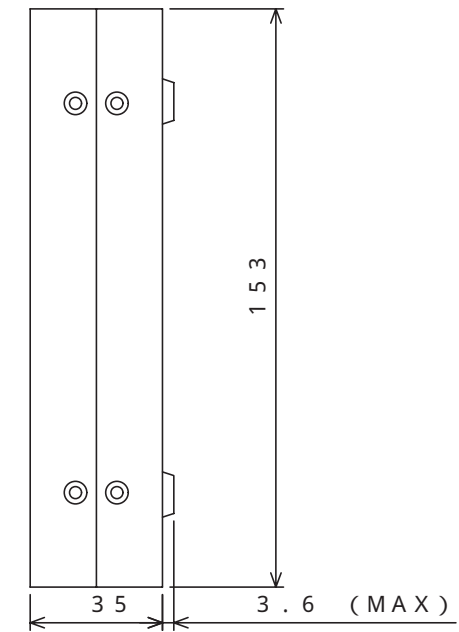
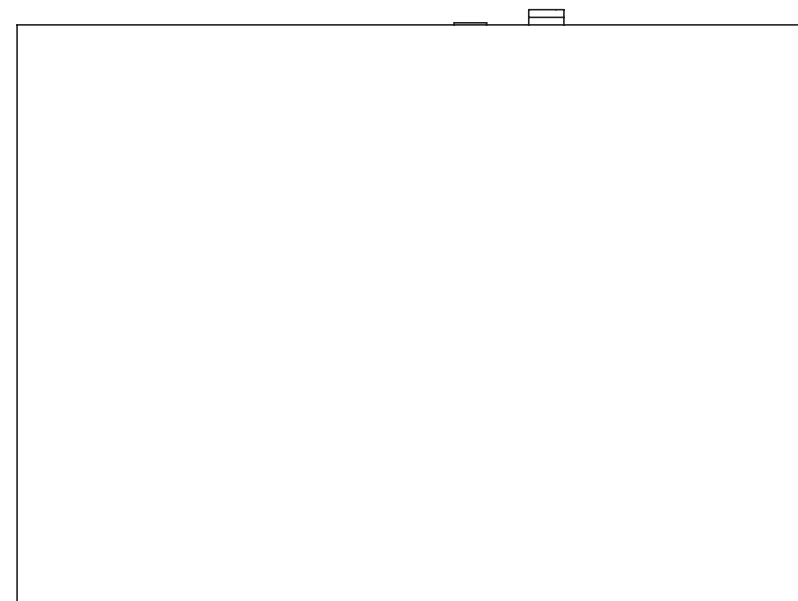
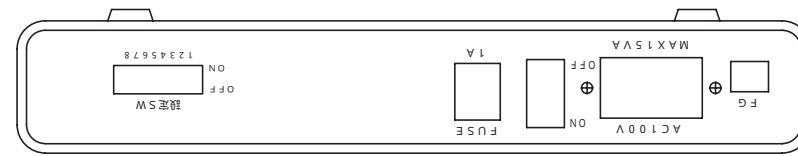

ゴム足以外の突起物は寸法に含まず

承認	設計	製図	品名	アーケ de アーク
HW 2011/04/07 久原	HW 2011/04/07 庄司	HW 2011/04/07 庄司	モデル	AA01-N05
			図番	SG-A19-A1-05A
設計年月日		単位	縮尺	株式会社 ハウ
11/04/07		mm	1/2	

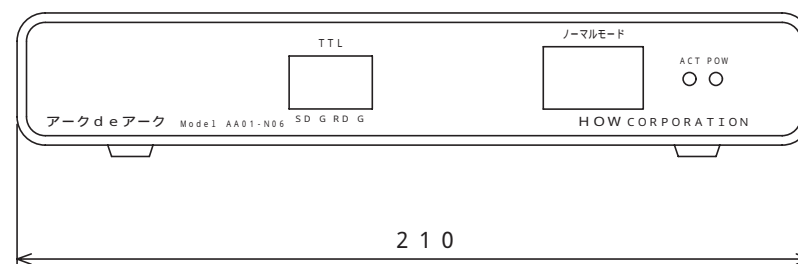
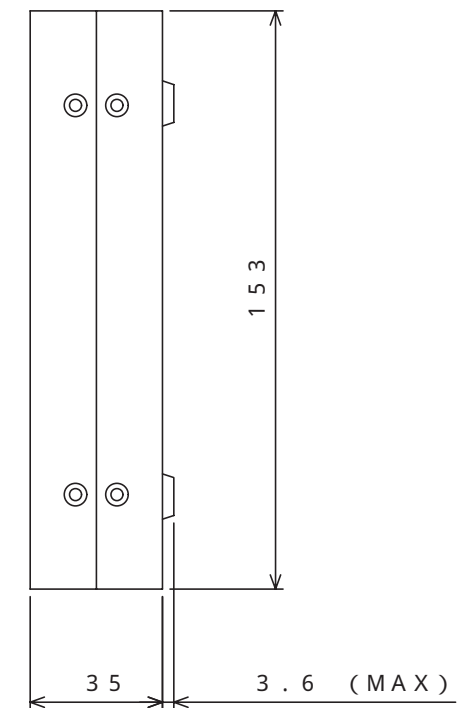
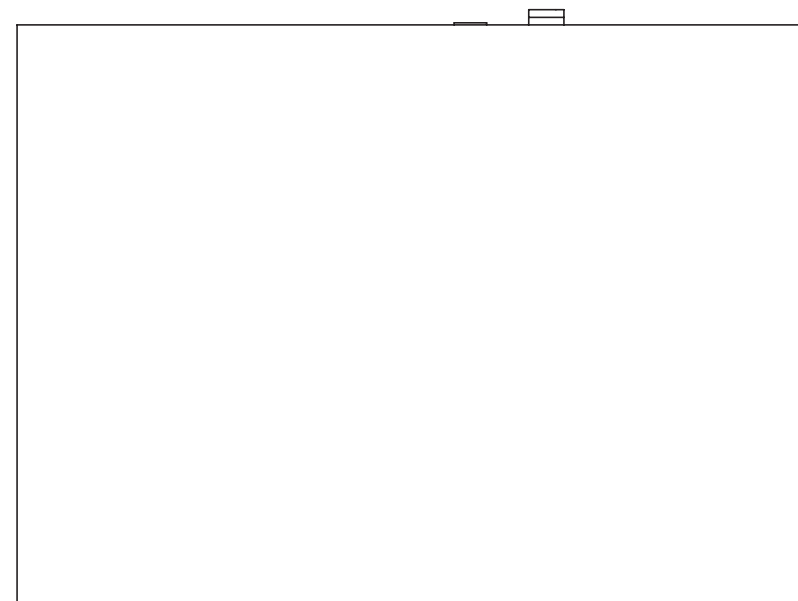
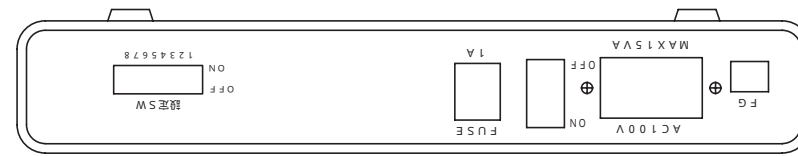

ゴム足以外の突起物は寸法に含まず

承認	設計	製図	品名	アーケ de アーク
HW 2011/04/07 久原	HW 2011/04/07 庄司	HW 2011/04/07 庄司	モデル	AA01-N06
			図番	SG-A19-A1-06A
設計年月日		単位	縮尺	株式会社 ハウ
11/04/07		mm	1/2	

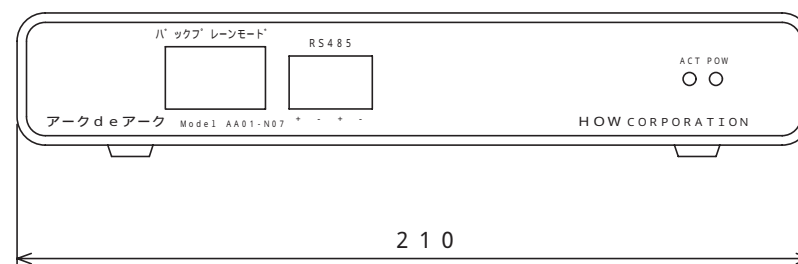
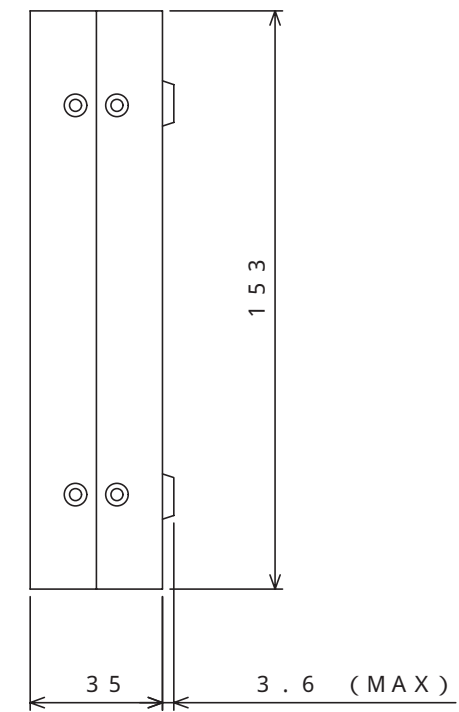
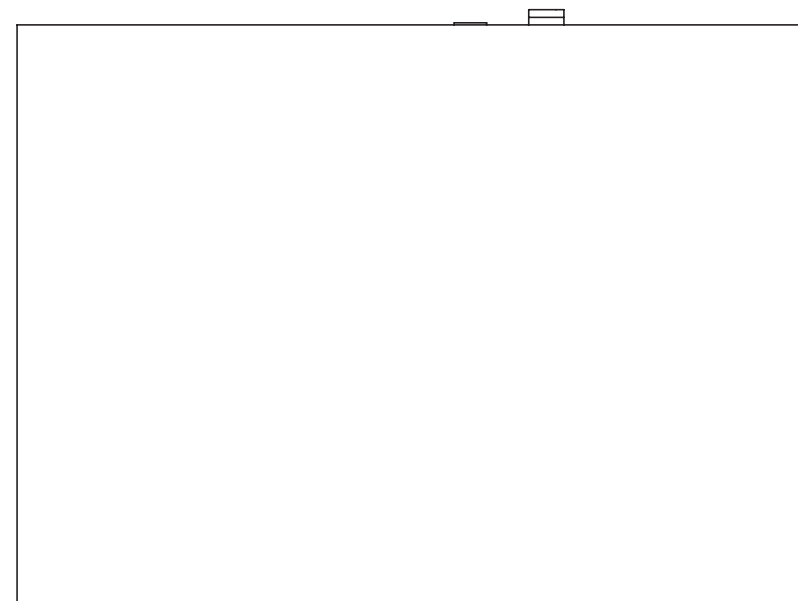
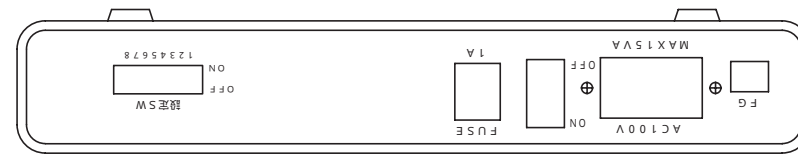

ゴム足以外の突起物は寸法に含まず

承認	設計	製図	品名	アーケ de アーク
HW 2011/04/07 久原	HW 2011/04/07 庄司	HW 2011/04/07 庄司	モデル	AA01-N07
			図番	SG-A19-A1-07A
設計年月日		単位	縮尺	株式会社 ハウ
11/04/07		mm	1/2	

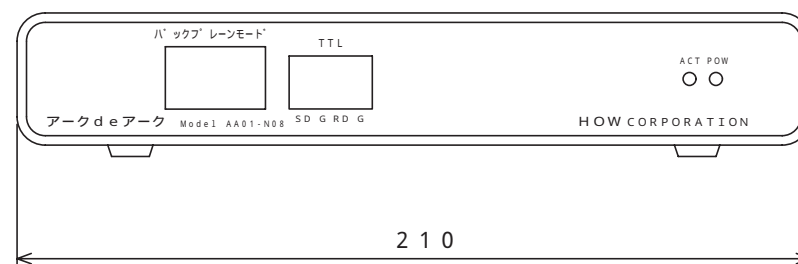
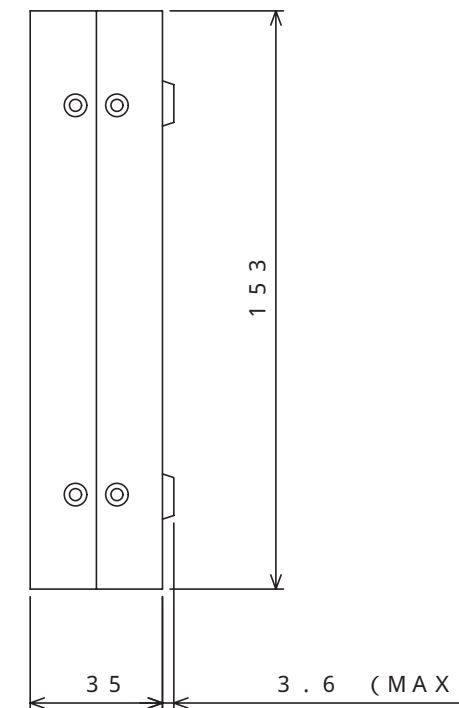
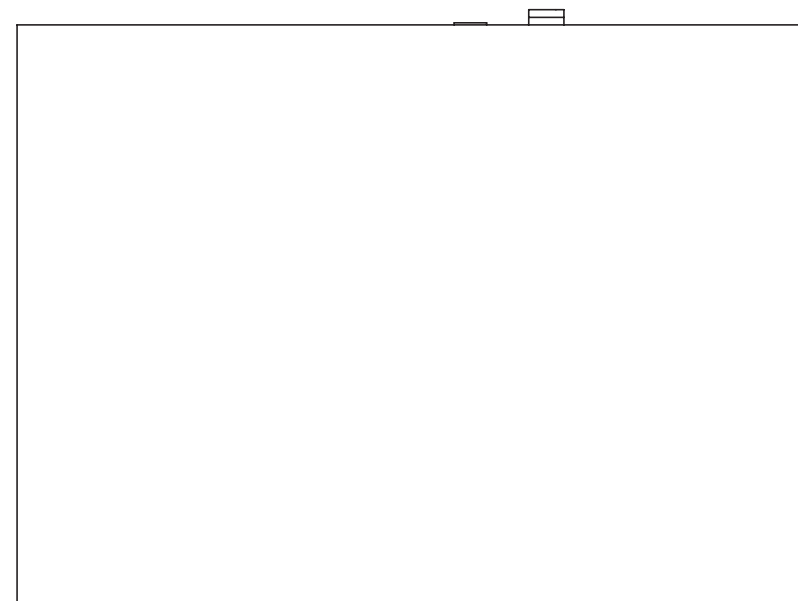
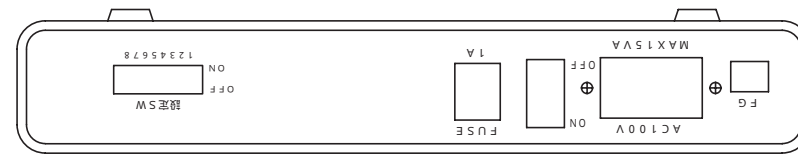

ゴム足以外の突起物は寸法に含まず

承認	設計	製図	品名	アーケ de アーク
HW 2011/04/07 久原	HW 2011/04/07 庄司	HW 2011/04/07 庄司	モデル	AA01-N08
			図番	SG-A19-A1-08A
設計年月日		単位	縮尺	株式会社 ハウ
11/04/07		mm	1/2	



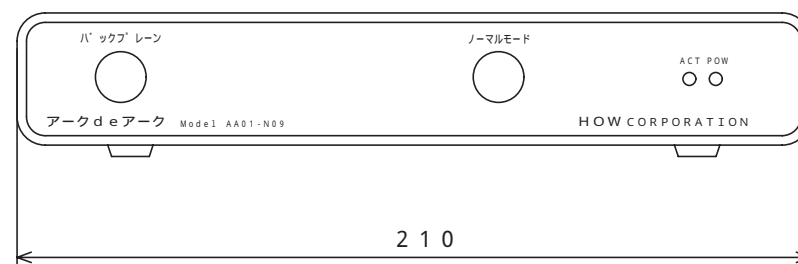
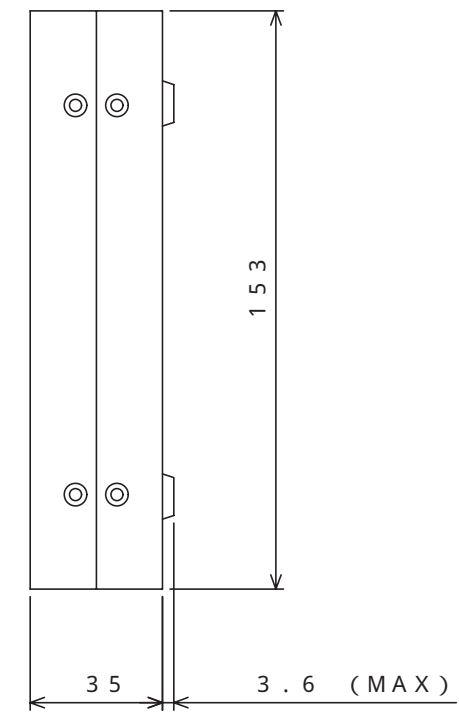
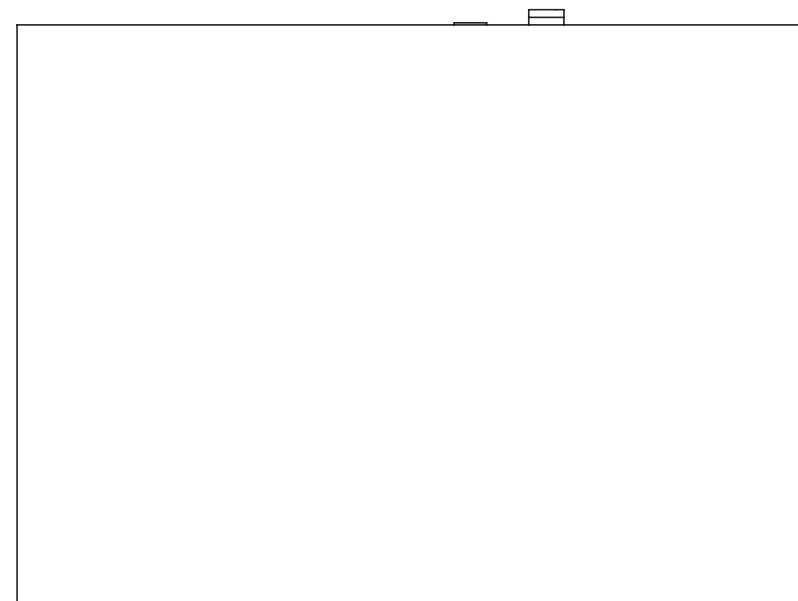
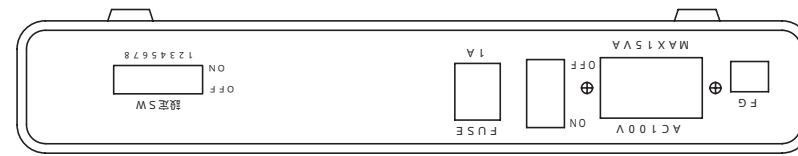

ゴム足以外の突起物は寸法に含まず

承認	設計	製図	品名	アーケ de アーク
HW 2011/04/07 久原	HW 2011/04/07 庄司	HW 2011/04/07 庄司	モデル	AA01-N09
			図番	SG-A19-A1-09A
設計年月日		単位	縮尺	株式会社 ハウ
11/04/07		mm	1/2	

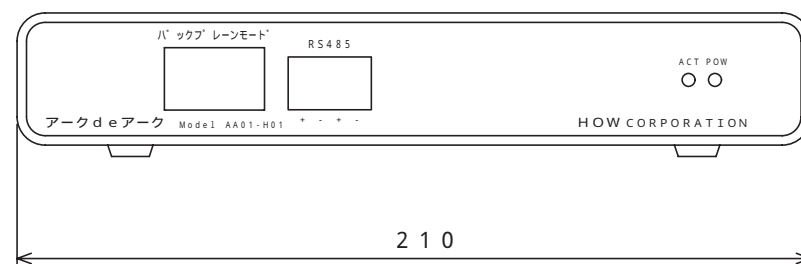
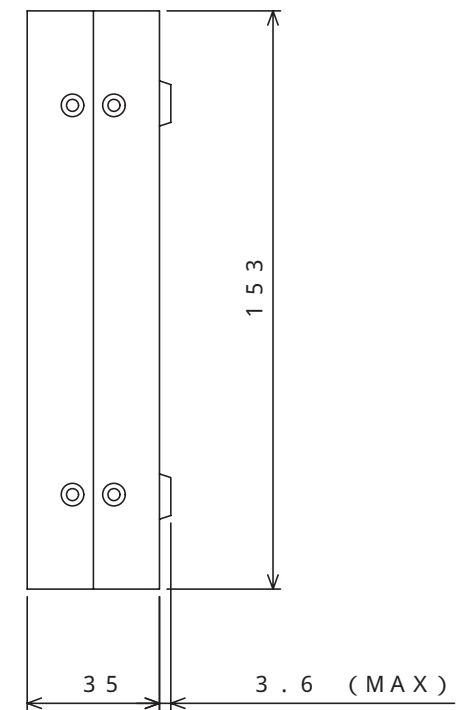
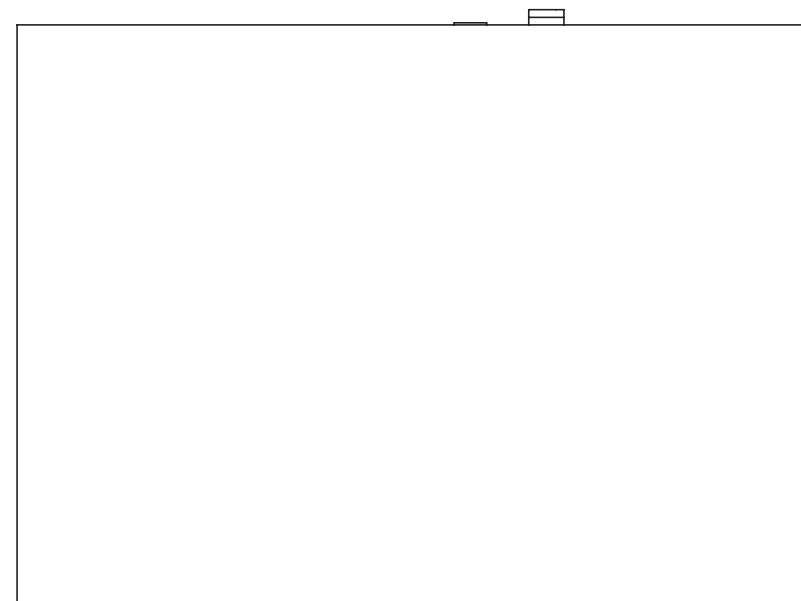
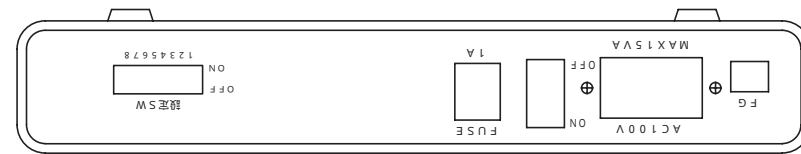

ゴム足以外の突起物は寸法に含まず

承認	設計	製図	品名	アーケ de アーク
HW 2011/04/07 久原	HW 2011/04/07 庄司	HW 2011/04/07 庄司	モデル	AA01-H01
			図番	SG-A19-A1-10A
設計年月日		単位	縮尺	株式会社 ハウ
11/04/07		mm	1/2	

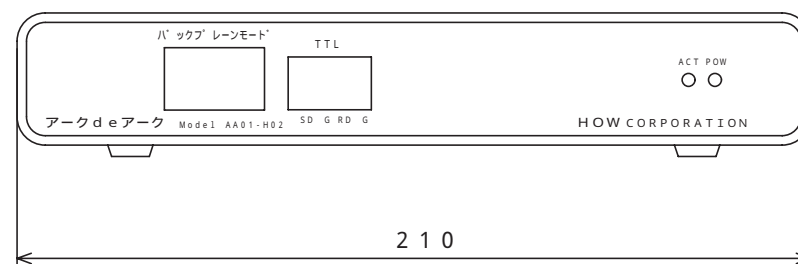
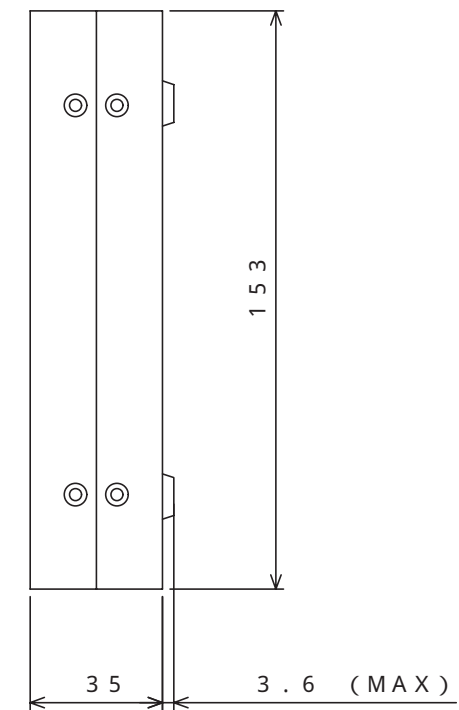
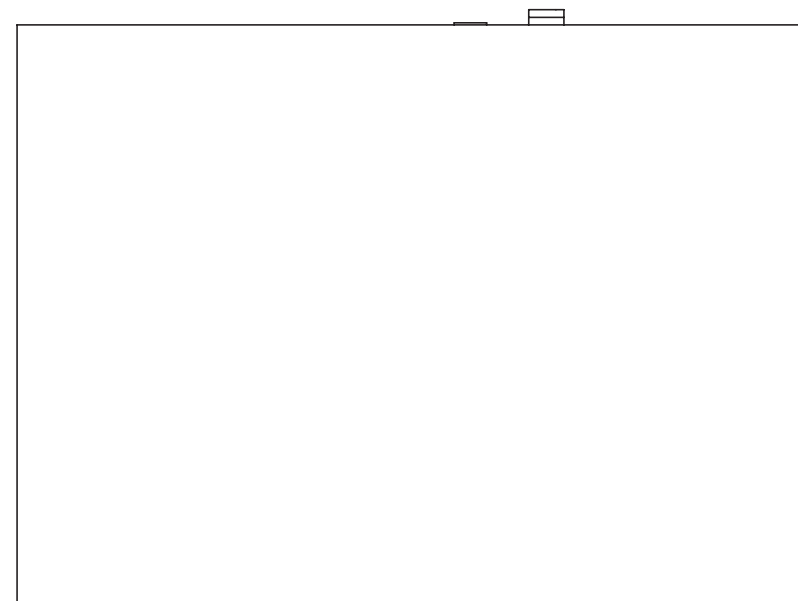
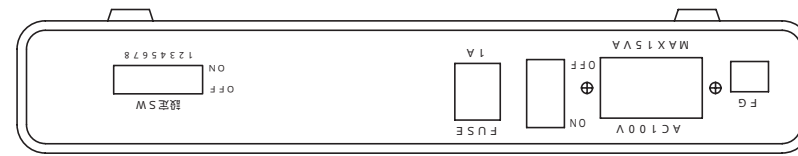

ゴム足以外の突起物は寸法に含まず

承認	設計	製図	品名	アーケ de アーク
HW 2011/04/07 久原	HW 2011/04/07 庄司	HW 2011/04/07 庄司	モデル	AA01-H02
			図番	SG-A19-A1-11A
設計年月日		単位	縮尺	株式会社 ハウ
11/04/07		mm	1/2	

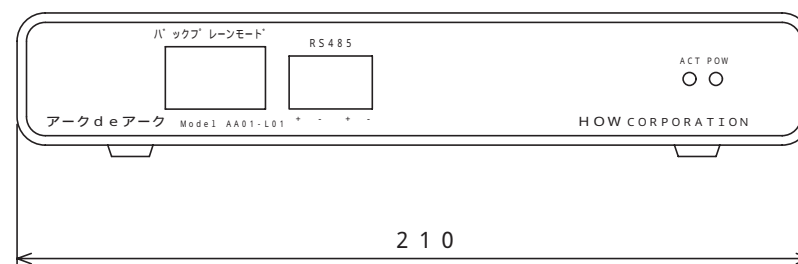
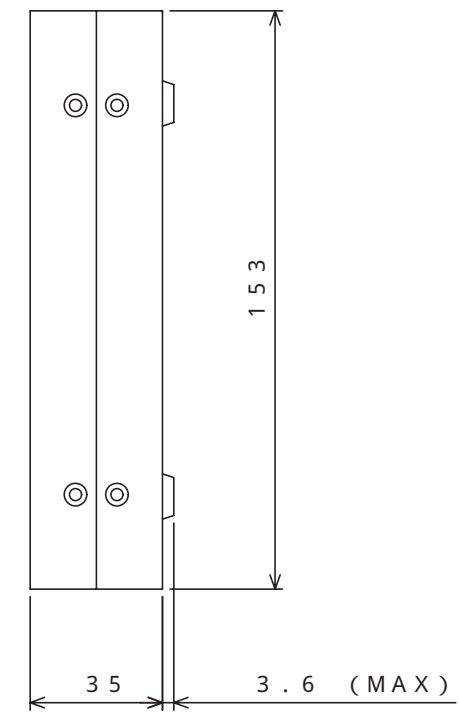
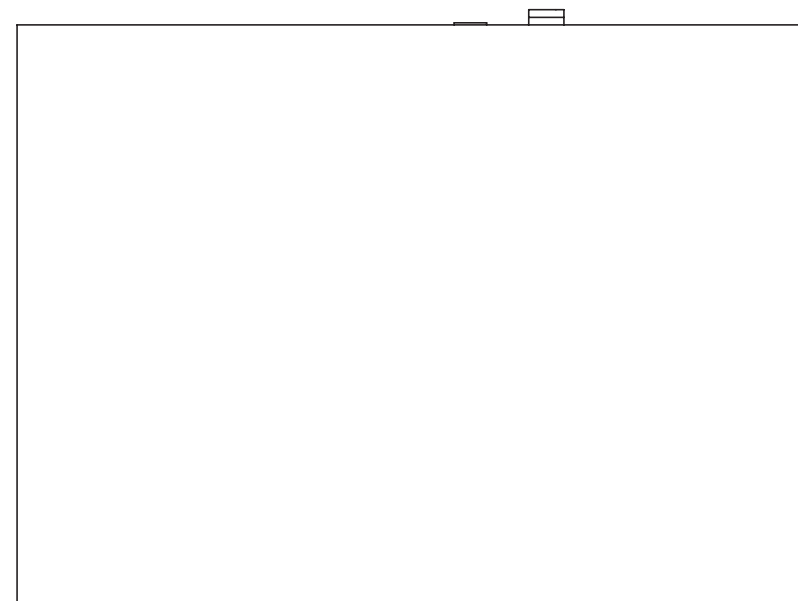
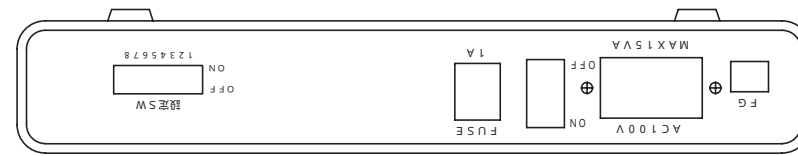

ゴム足以外の突起物は寸法に含まず

承認	設計	製図	品名	アーケ de アーク
HW 2011/04/07 久原	HW 2011/04/07 庄司	HW 2011/04/07 庄司	モデル	AA01-L01
			図番	SG-A19-A1-12A
設計年月日		単位	縮尺	株式会社 ハウ
11/04/07		mm	1/2	

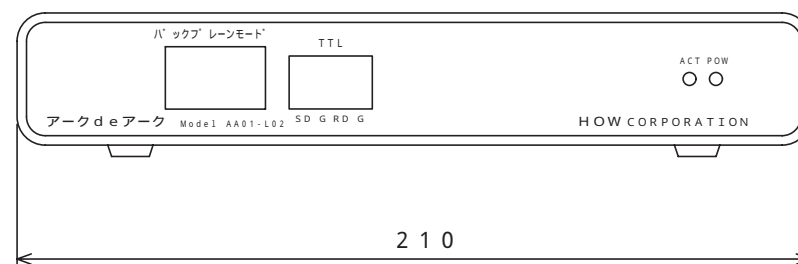
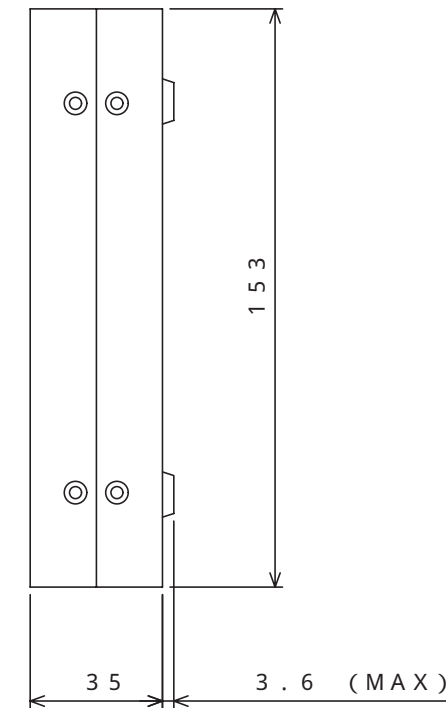
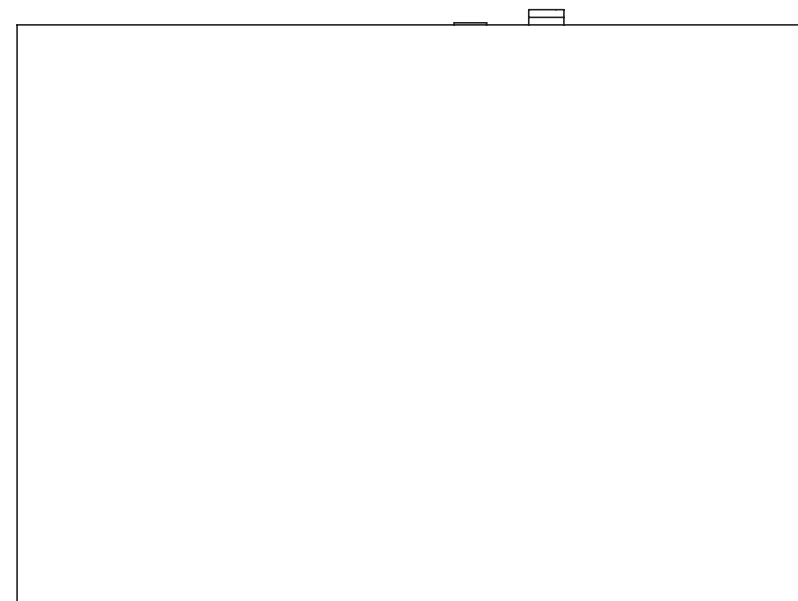
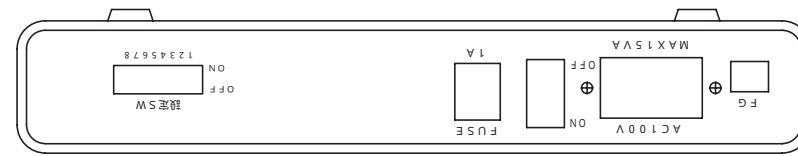

ゴム足以外の突起物は寸法に含まず

承認	設計	製図	品名	アクデアーク
HW 2011/04/07 久原	HW 2011/04/07 庄司	HW 2011/04/07 庄司	モデル	AA01-L02
			図番	SG-A19-A1-13A
設計年月日		単位	縮尺	株式会社 ハウ
11/04/07		mm	1/2	