

ゴム足以外の突起物は寸法に含まず

|                        |                        |                        |     |               |
|------------------------|------------------------|------------------------|-----|---------------|
| 承認                     | 設計                     | 製図                     | 品名  | アークdeLAN      |
| HW<br>2011/04/11<br>久原 | HW<br>2011/04/11<br>庄司 | HW<br>2011/04/11<br>庄司 | モデル | AE01A         |
|                        |                        |                        | 図番  | SG-A23-A1-01A |
| 設計年月日                  |                        | 単位                     | 縮尺  | 株式会社 ハウ       |
| 11/04/11               |                        | mm                     | 1/2 |               |

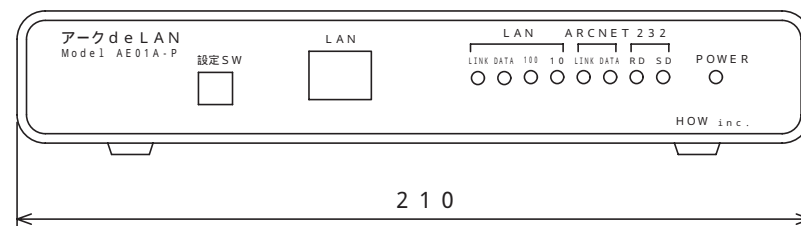
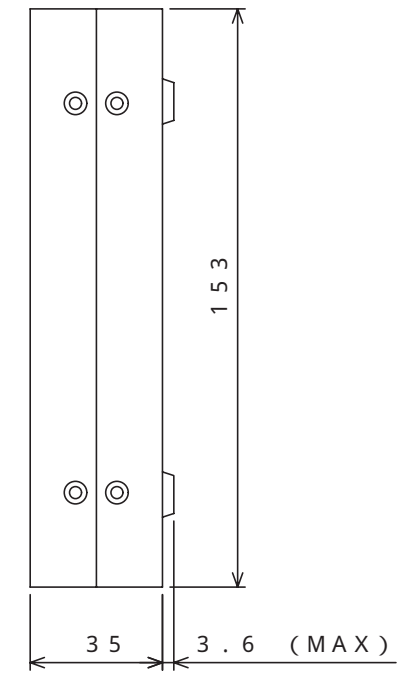
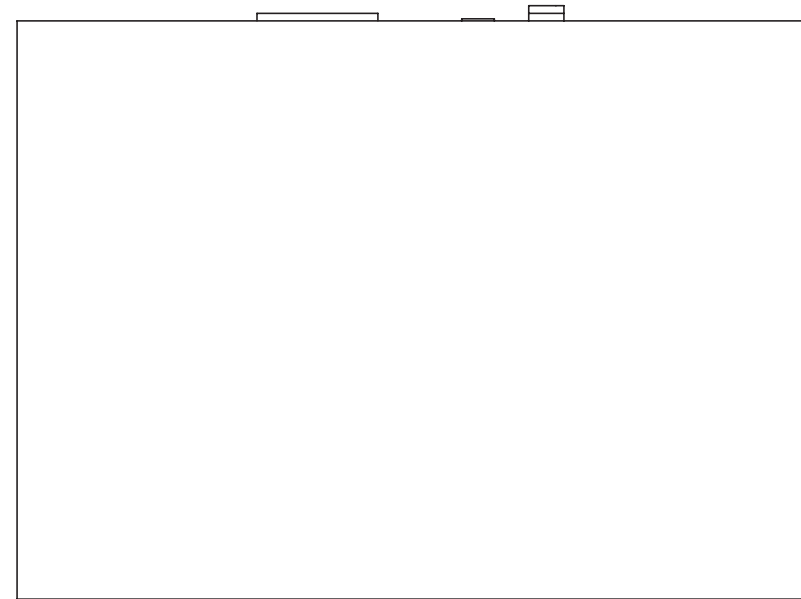
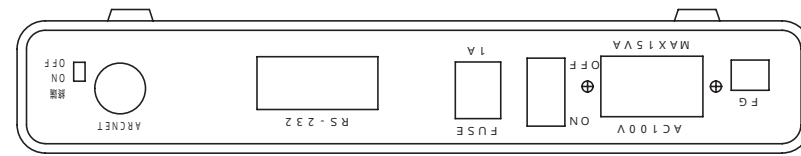

ゴム足以外の突起物は寸法に含まず

|                        |                        |                        |     |               |
|------------------------|------------------------|------------------------|-----|---------------|
| 承認                     | 設計                     | 製図                     | 品名  | アーケ de LAN    |
| HW<br>2011/04/11<br>久原 | HW<br>2011/04/11<br>庄司 | HW<br>2011/04/11<br>庄司 | モデル | AE01A-P       |
|                        |                        |                        | 図番  | SG-A23-A1-02A |
| 設計年月日                  |                        | 単位                     | 縮尺  | 株式会社 ハウ       |
| 11/04/11               |                        | mm                     | 1/2 |               |

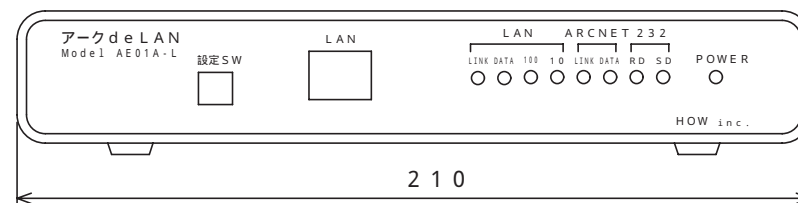
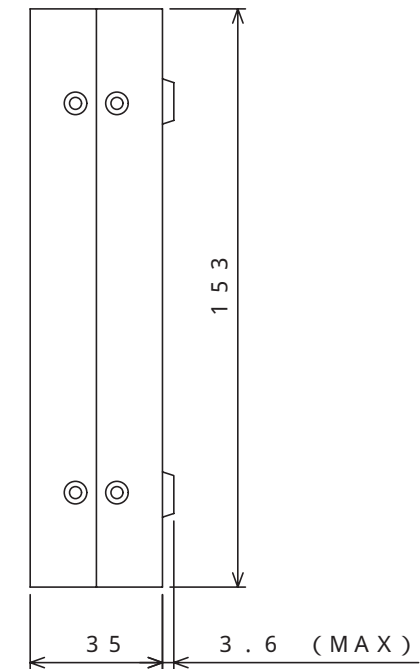
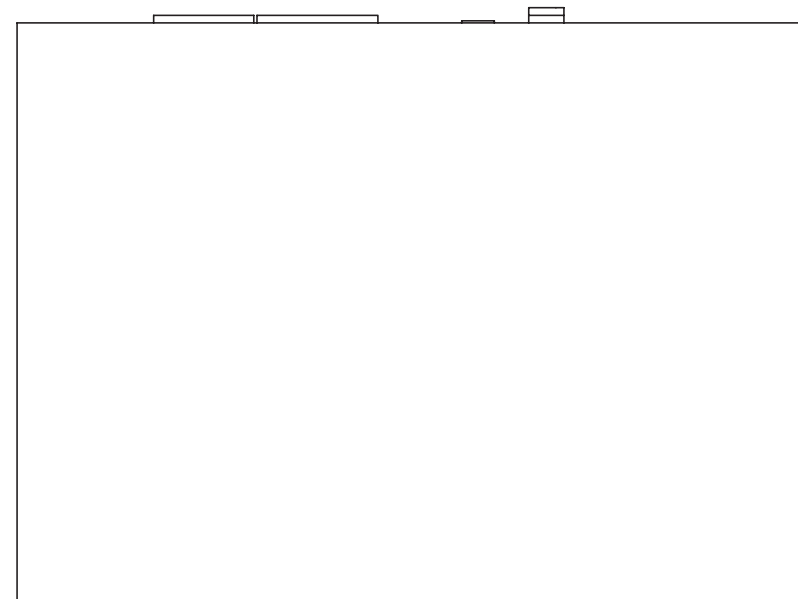
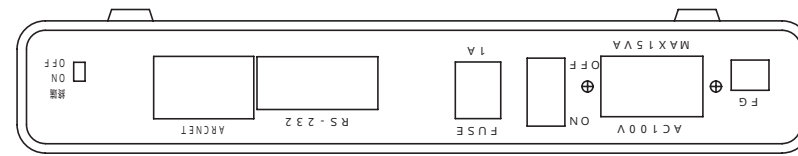

ゴム足以外の突起物は寸法に含まず

|                        |                        |                        |     |               |
|------------------------|------------------------|------------------------|-----|---------------|
| 承認                     | 設計                     | 製図                     | 品名  | アークdeLAN      |
| HW<br>2011/04/12<br>久原 | HW<br>2011/04/12<br>庄司 | HW<br>2011/04/12<br>庄司 | モデル | AE01A-L       |
|                        |                        |                        | 図番  | SG-A30-A1-01A |
| 設計年月日                  |                        | 単位                     | 縮尺  | 株式会社 ハウ       |
| 11/04/12               |                        | mm                     | 1/2 |               |

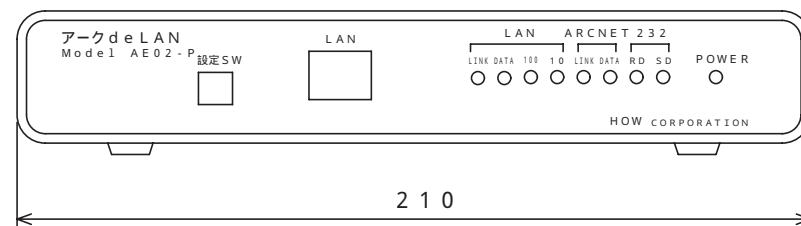
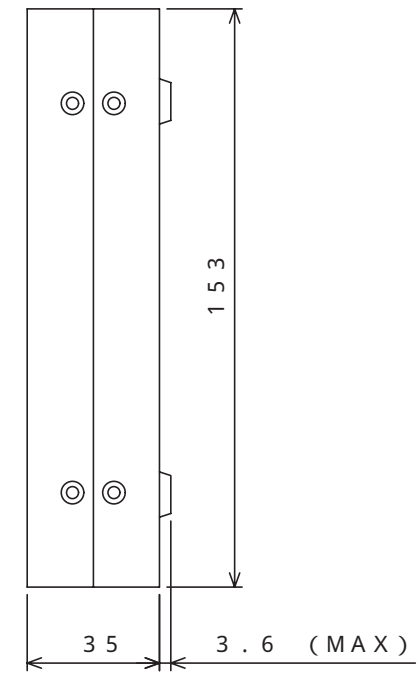
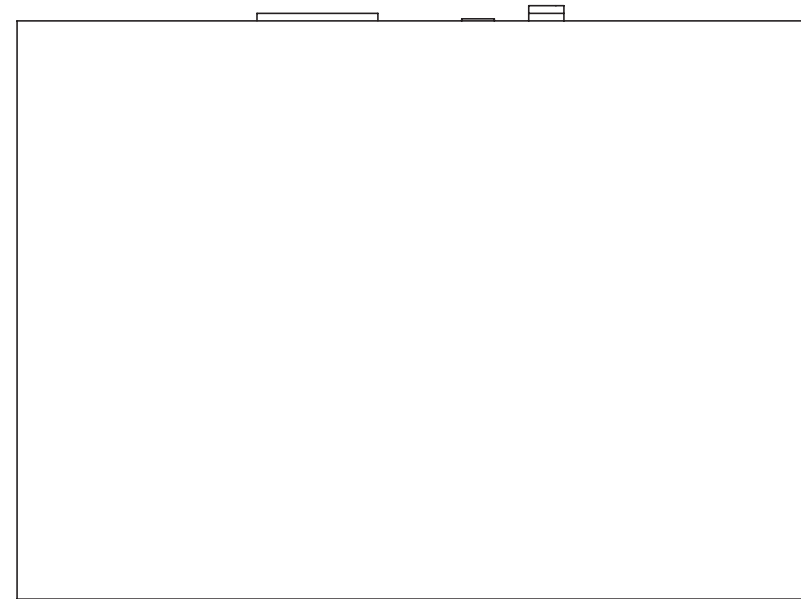
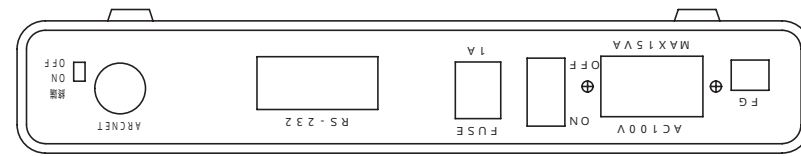

ゴム足以外の突起物は寸法に含まず

|                        |                        |                        |     |               |
|------------------------|------------------------|------------------------|-----|---------------|
| 承認                     | 設計                     | 製図                     | 品名  | アーケ de LAN    |
| HW<br>2011/04/11<br>久原 | HW<br>2011/04/11<br>庄司 | HW<br>2011/04/11<br>庄司 | モデル | AE02-P        |
|                        |                        |                        | 図番  | SG-A21-A1-01A |
| 設計年月日                  |                        | 単位                     | 縮尺  | 株式会社 ハウ       |
| 11/04/11               |                        | mm                     | 1/2 |               |

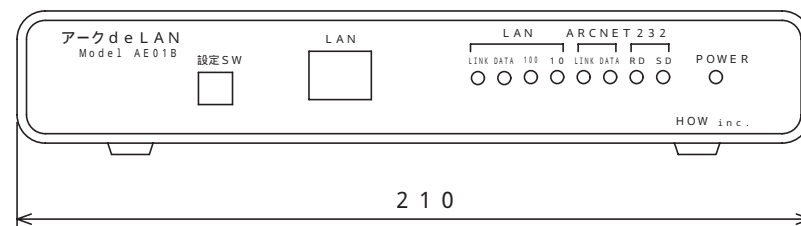
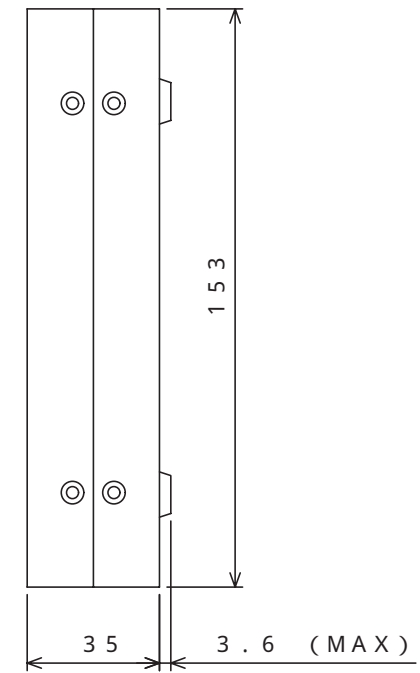
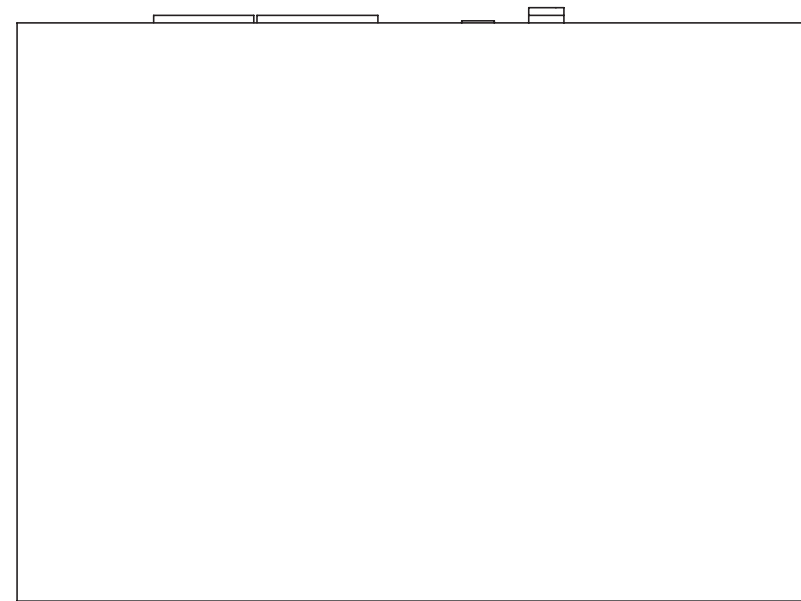
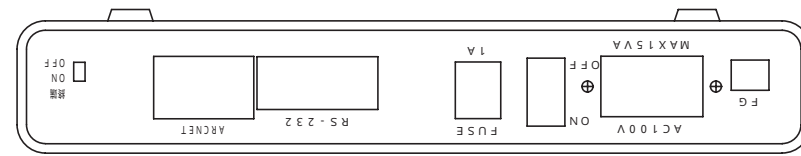

ゴム足以外の突起物は寸法に含まず

|                        |                        |                        |     |               |
|------------------------|------------------------|------------------------|-----|---------------|
| 承認                     | 設計                     | 製図                     | 品名  | アークdeLAN      |
| HW<br>2011/04/12<br>久原 | HW<br>2011/04/12<br>庄司 | HW<br>2011/04/12<br>庄司 | モデル | AE01B         |
|                        |                        |                        | 図番  | SG-A23-A2-01A |
| 設計年月日                  |                        | 単位                     | 縮尺  | 株式会社 ハウ       |
| 11/04/12               |                        | mm                     | 1/2 |               |

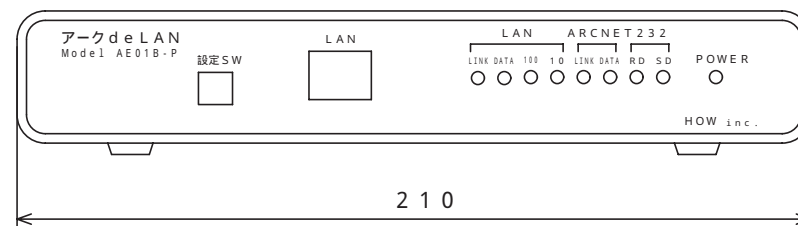
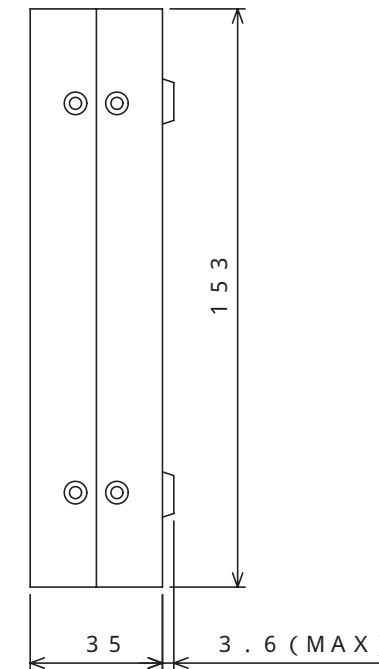
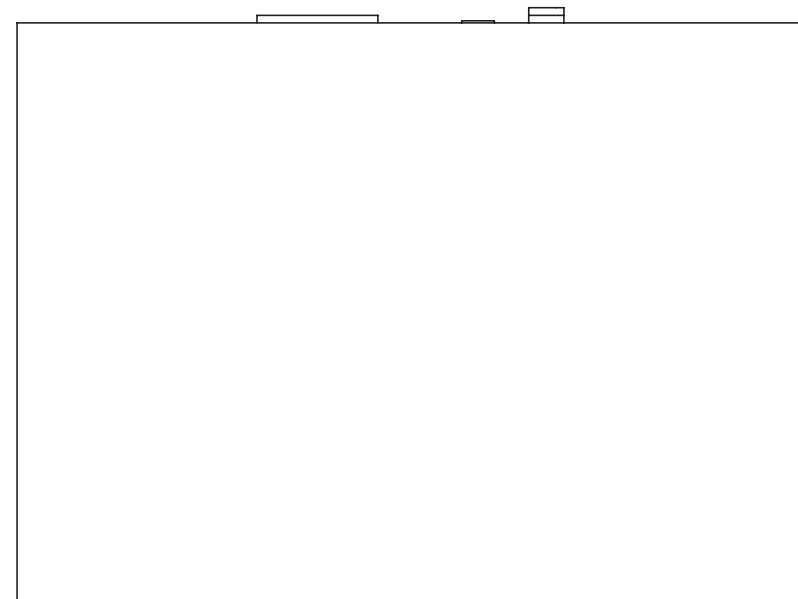
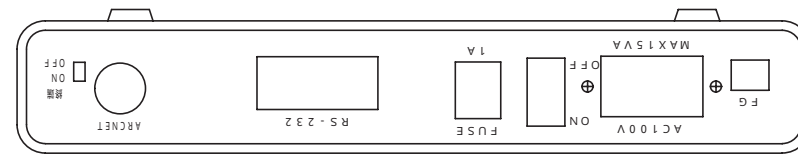

ゴム足以外の突起物は寸法に含まず

|                        |                        |                        |     |               |
|------------------------|------------------------|------------------------|-----|---------------|
| 承認                     | 設計                     | 製図                     | 品名  | アーケ de LAN    |
| HW<br>2011/04/11<br>久原 | HW<br>2011/04/11<br>庄司 | HW<br>2011/04/11<br>庄司 | モデル | AE01B-P       |
|                        |                        |                        | 図番  | SG-A23-A2-02A |
| 設計年月日                  |                        | 単位                     | 縮尺  | 株式会社 ハウ       |
| 11/04/11               |                        | mm                     | 1/2 |               |